

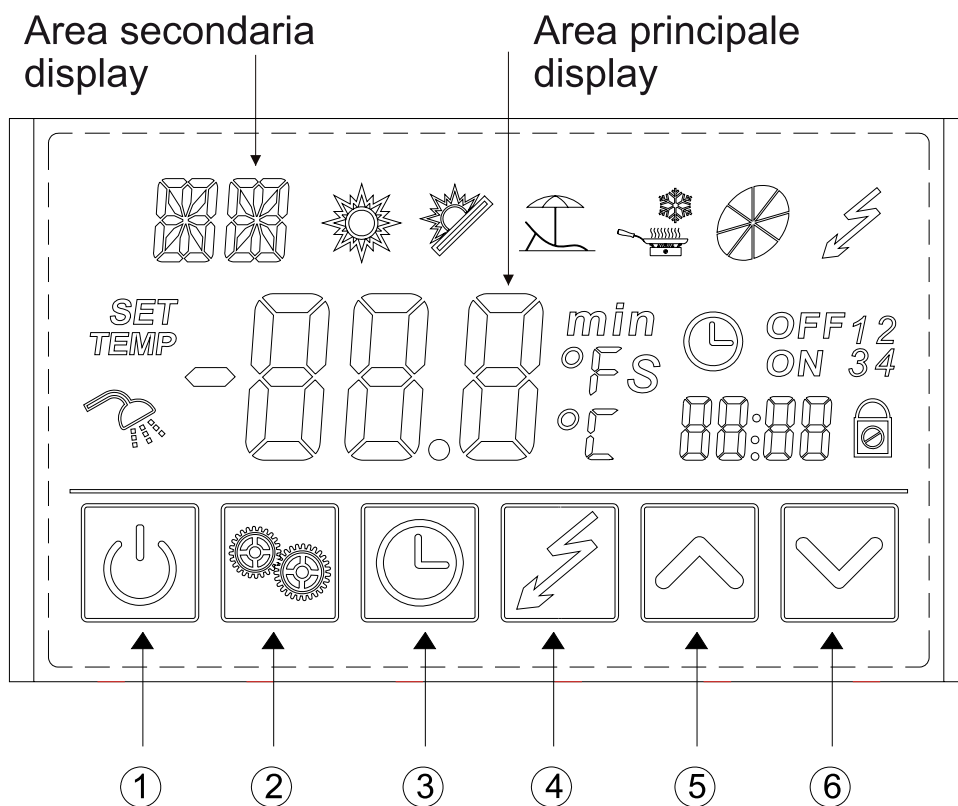















## 1. Funzioni del pannello di controllo



### 1 Funzione dei tasti

NO.	Tasto	Nome	Funzione
①		ON/OFF	Per accendere / spegnere l'Unità.
②		Modo	Per selezionare il modo di funzionamento o salvare i parametri di impostazione.
③		Orologio	Per impostare l'ora o il Timer.
④		Resistenza elettrica	Per attivare / disattivare la resistenza elettrica o commutare alle modalità di ventilazione.
⑤		Su	Per modificare i parametri impostati.
⑥		Giù	Per modificare i parametri impostati.

## 2 Funzione dei simboli

Simbolo	Nome	Significato
	Riscaldamento	Indica che l'Unità funziona in modo Riscaldamento.
	Eco-Riscaldamento	Indica che l'Unità funziona in modo Eco-Riscaldamento.
	Vacanza	Indica che l'Unità funziona in modalità Vacanza.
	Raffrescamento	Indica che l'Unità funziona in modo Raffrescamento.
	Ventilazione	Indica che il ventilatore è in funzione e indica la velocità del ventilatore.
	Resistenza elettrica	Indica che la resistenza elettrica è attiva.
	Temp. impostata raggiunta	Indica che la temperatura dell'acqua ha raggiunto il valore impostato; l'Unità si spegne automaticamente.
SET	Impostazione parametro	Indica che il parametro è regolabile.
TEMP	Temperatura	Indica che la temperatura non è regolabile (valore misurato).
	Timer ON	Indica che l'Unità si avvierà automaticamente all'orario impostato.
	Timer OFF	Indica che l'Unità si arresterà automaticamente all'orario impostato.
min	Minuti	Indica che l'area display principale mostra i minuti.
S	Secondi	Indica che l'area display principale mostra i secondi.
°C	Centigradi	Indica che la temperatura visualizzata è in gradi Centigradi.
°F	Fahrenheit	Indica che la temperatura visualizzata è in gradi Fahrenheit.
	Blocco	Indica che la tastiera è bloccata.

## 2. Uso del pannello di controllo

### 2.1 Accendere / spegnere l'Unità (ON/OFF)

Premere il pulsante “  ” e mantenerlo premuto per 0.5sec sulla schermata di Standby del pannello di controllo, per accendere l'Unità. Il display visualizza la temperatura dell'acqua in uscita.

Premere il pulsante “  ” e mantenerlo premuto per 0.5sec sulla schermata di Standby del pannello di controllo, per spegnere l'Unità. Il display visualizza OFF.

Nota: Il pulsante ON/OFF può essere utilizzato solo per accendere/spegnere l'Unità sulla schermata di Standby o sulla schermata di Funzionamento del pannello di controllo.

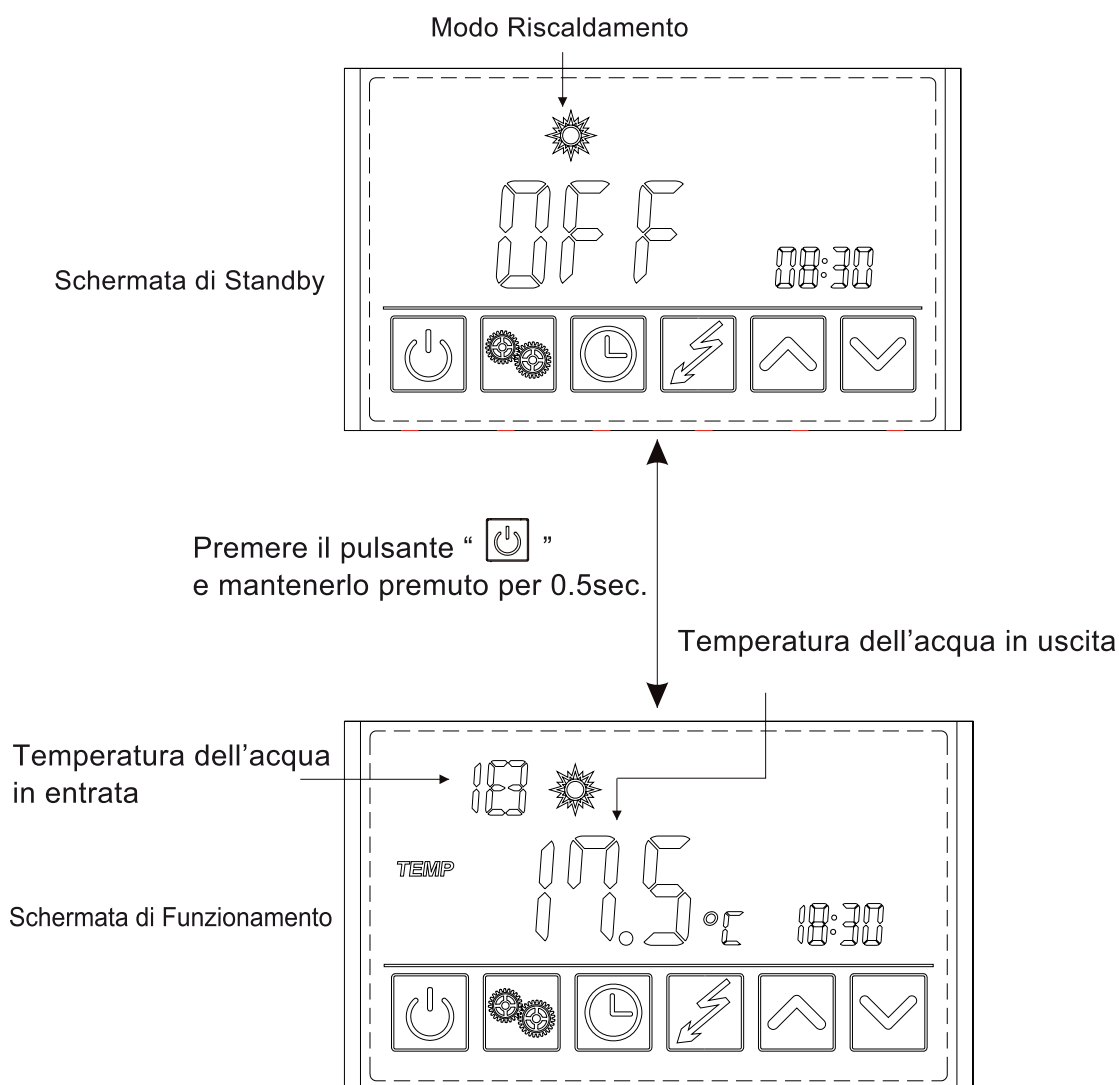



### 2.2 Selezione del modo di funzionamento

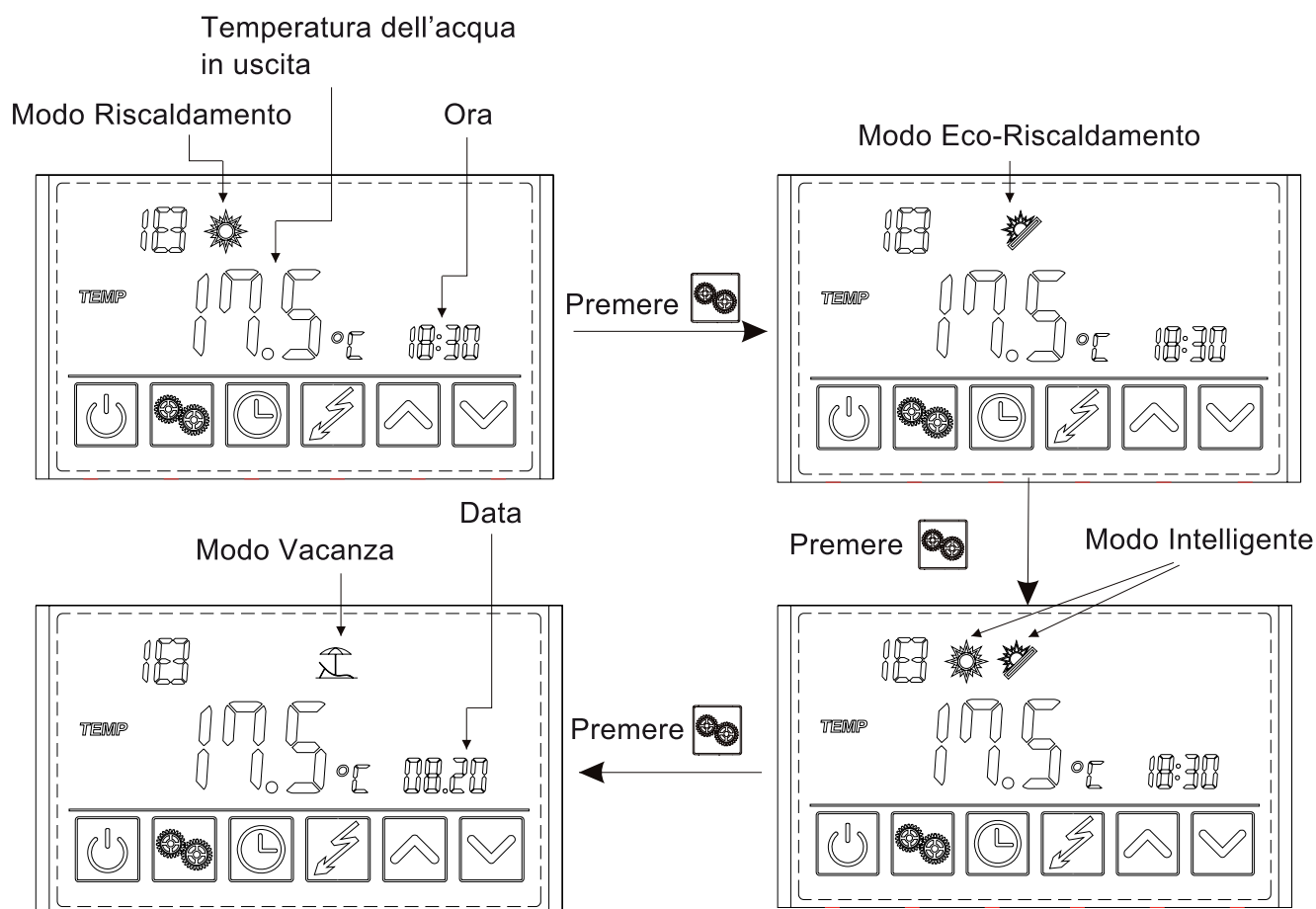

Premere il pulsante “  ” per selezionare il modo di funzionamento tra Riscaldamento, Eco-Riscaldamento, Intelligente, Vacanza, sulla schermata di Standby o sulla schermata di Funzionamento. Per esempio:



## 2.3 Controllo ed impostazione della temperatura

Sulla schermata di Standby o sulla schermata di Funzionamento, premere una volta il pulsante “” o il pulsante “” per controllare la temperatura impostata dell'acqua in uscita.

Premere ancora il pulsante “” o il pulsante “” per modificare la temperatura impostata.

Dopo aver selezionato il valore desiderato, premere il pulsante “” per confermare, oppure premere il pulsante “” per annullare il valore impostato e ritornare alla schermata precedente.

Se, per 5 secondi, non viene effettuata alcuna operazione sulla tastiera, il pannello di controllo esce dal menù di modifica dei parametri e le modifiche effettuate sono confermate.

Esempio: Modifica della temperatura impostata da 50°C a 55.5°C, mentre la temperatura corrente dell'acqua in uscita è 18°C.

## FUNZIONAMENTO ED USO

Temperatura dell'acqua in uscita

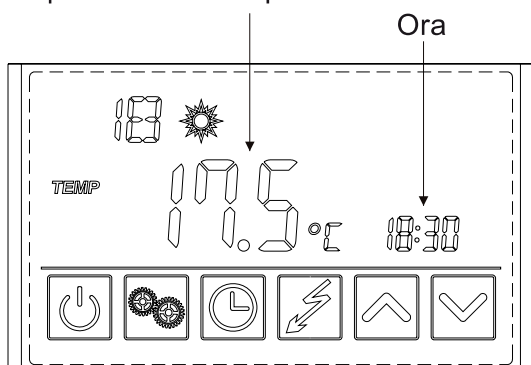

Premere una volta il pulsante “” o “” per controllare la temperatura impostata.

Temperatura impostata

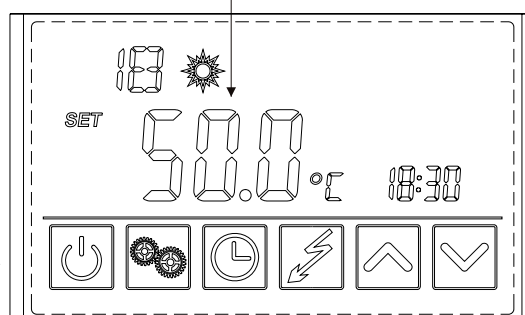

Premere ancora il pulsante “” o “” per modificare la temperatura impostata.

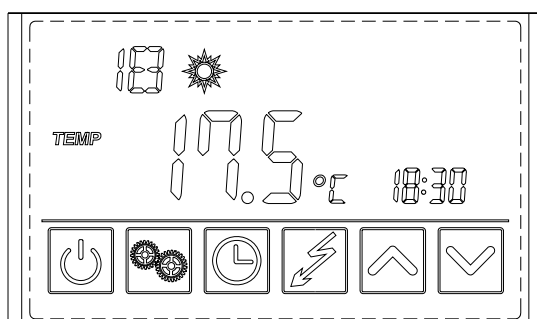

Premere il pulsante “” per confermare, oppure premere “” per annullare e tornare alla schermata precedente.

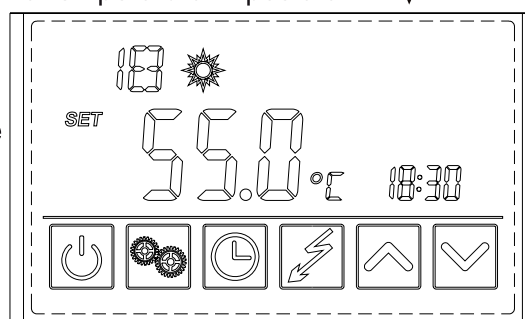

### 2.4 Impostazione dell'ora

Sulla schermata di Standby o sulla schermata di Funzionamento, per impostare l'orario in modo Riscaldamento, procedere come segue. Premere una volta il pulsante “” : il parametro relativo all'orario lampeggerà. Premendo ancora il pulsante “”, il parametro relativo all'ora lampeggerà: premere il pulsante “” o il pulsante “” per modificare l'orario. Dopo aver effettuato la modifica, premere il pulsante “” per confermare. Effettuare la stessa procedura per modificare i minuti e la data. Se entro 10 secondi non viene effettuata alcuna operazione sulla tastiera, il pannello di controllo esce dal menù di modifica dei parametri e le modifiche sono confermate.

**Nota :** In modalità Vacanza, impostare la data seguendo la medesima procedura.

Esempio: Modifica dell'ora e della data dalle 18.30 del 4 Agosto alle 17.40 dell'8 Settembre.

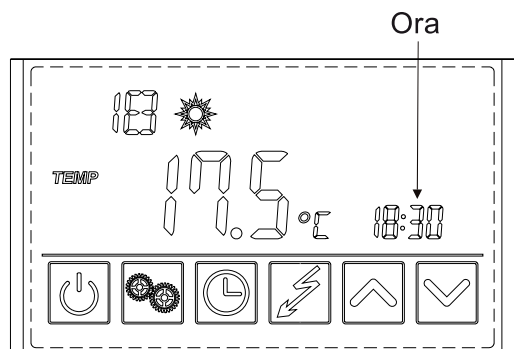

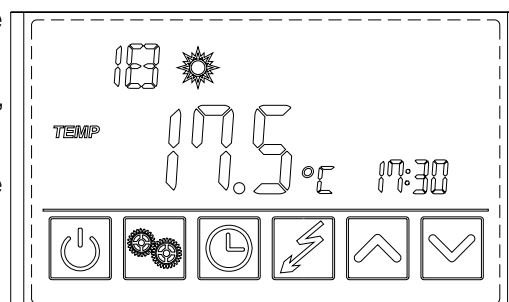

Premere due volte il pulsante “”, poi premere “” o “” per modificare il parametro dell'ora; premere “” per confermare.



Premere “” o “” per modificare il parametro relativo ai minuti.

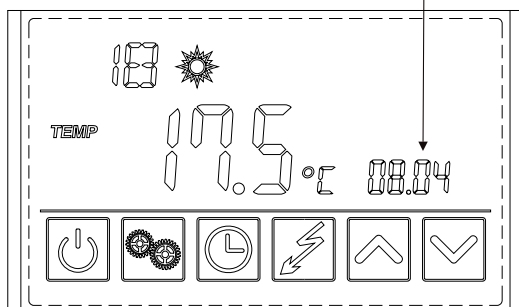



La data lampeggia



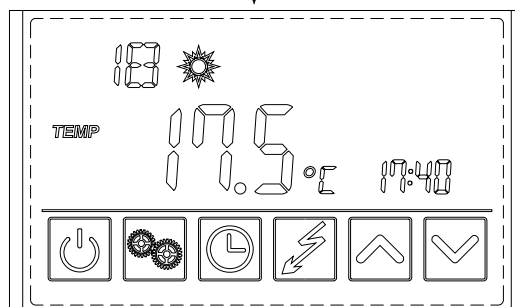

Premere “  ”  
← per confermare.

Premere “  ” o “  ” per modificare il parametro dei minuti. ↓

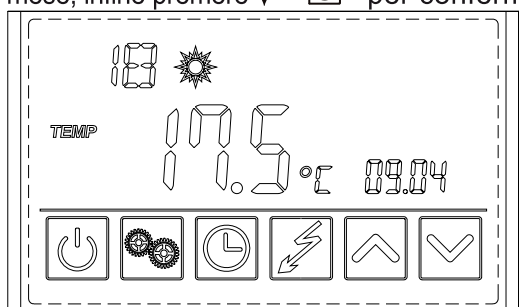

Premere una volta “  ”, poi premere “  ” o “  ” per modificare il parametro del mese; infine premere “  ” per confermare.



Premere “  ” o “  ” per modificare il parametro del giorno. →

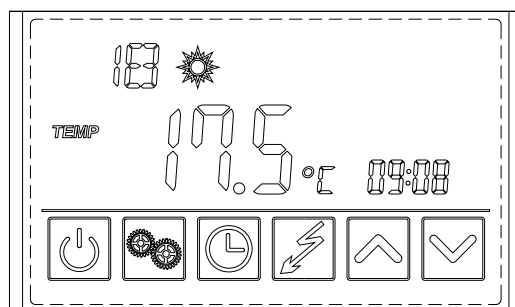

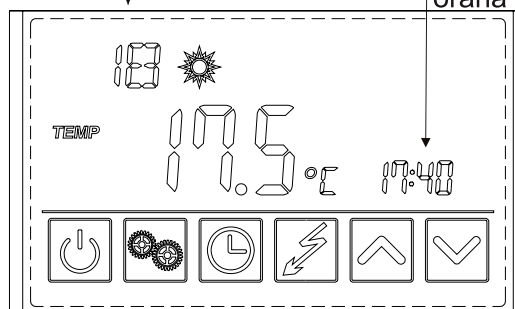

Premere “  ” per confermare. ↓ Nuova impostazione oraria



## 2.5 Impostazione Timer



2.5.1 In modo Riscaldamento, è possibile impostare due periodi di funzionamento.

Premere “  ” e mantenere il pulsante premuto per 2 secondi, per entrare nella schermata di impostazione del Timer.

**Periodo di funzionamento 1:** L'indicazione “ON 1” a destra della schermata e il parametro relativo all'orario lampeggiano. Premere ancora “  ” ed il parametro relativo all'ora lampeggia. Impostare l'ora in base al paragrafo “2.4” e confermare. Successivamente, l'indicazione “OFF 1” ed il parametro relativo all'orario lampeggiano. Impostare l'orario seguendo la procedura sopra descritta.

**Periodo di funzionamento 2:** Dopo aver impostato il **Periodo di funzionamento 1**, il pannello di controllo entrerà nella schermata di impostazione **Periodo di funzionamento 2**. Impostare l'orario di avvio e di arresto seguendo la medesima procedura del **Periodo di funzionamento 1**.

Premere “  ” per annullare qualsiasi modifica durante l'impostazione.

Premere una seconda volta “  ” e mantenere il tasto premuto per 2 secondi per impostare direttamente l'orario di “OFF 1”, oppure premere “  ” e “  ” quando l'Unità è già in funzione.

Premere “  ” per annullare l'impostazione quando il parametro relativo all'ora sta lampeggiando.

# FUNZIONAMENTO ED USO

## Modo Riscaldamento

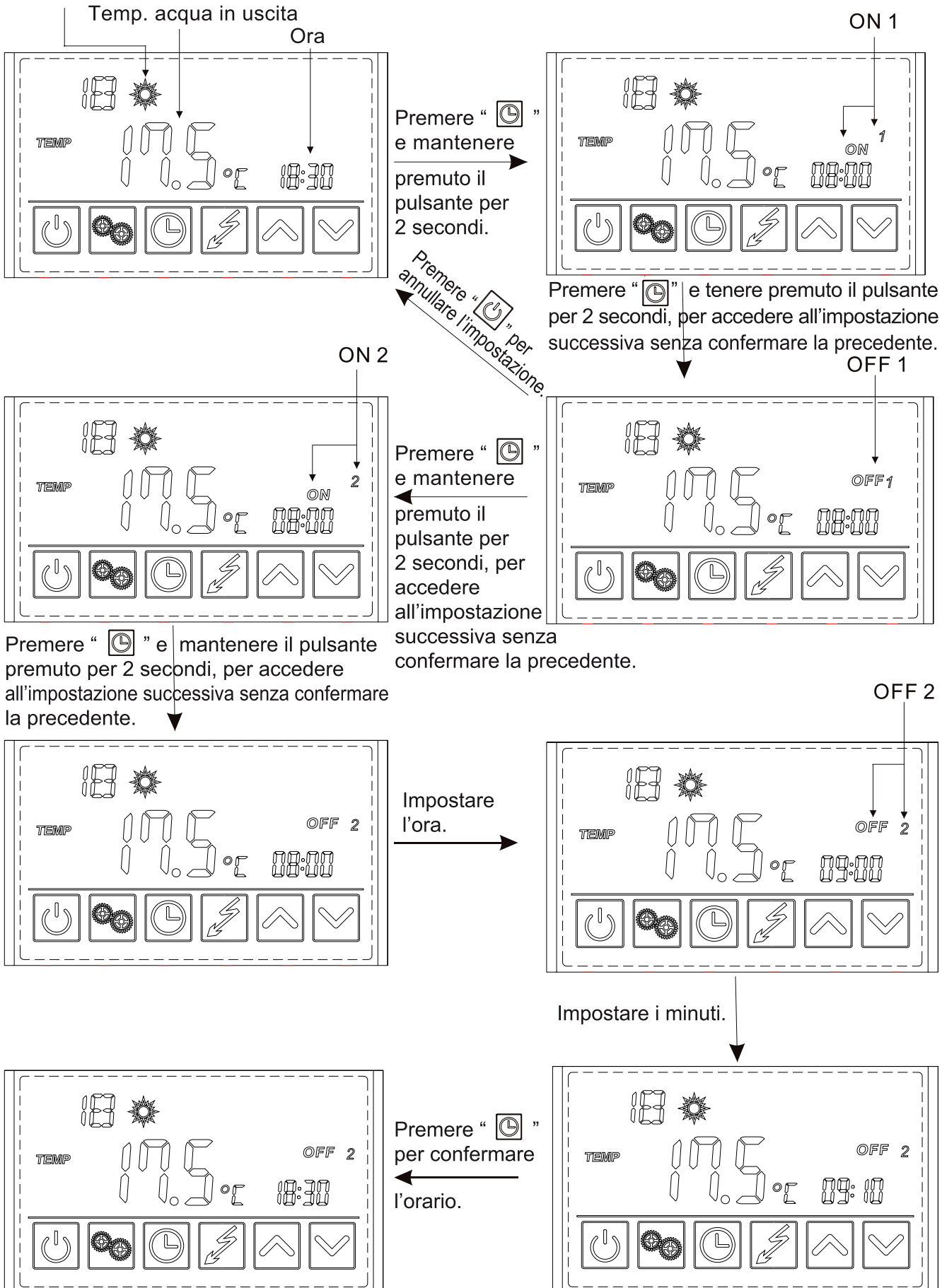

## FUNZIONAMENTO ED USO

Esempio: **Periodo di funzionamento 1:** 8:00~10:00; **Periodo di funzionamento 2:** 16:30~22:00.

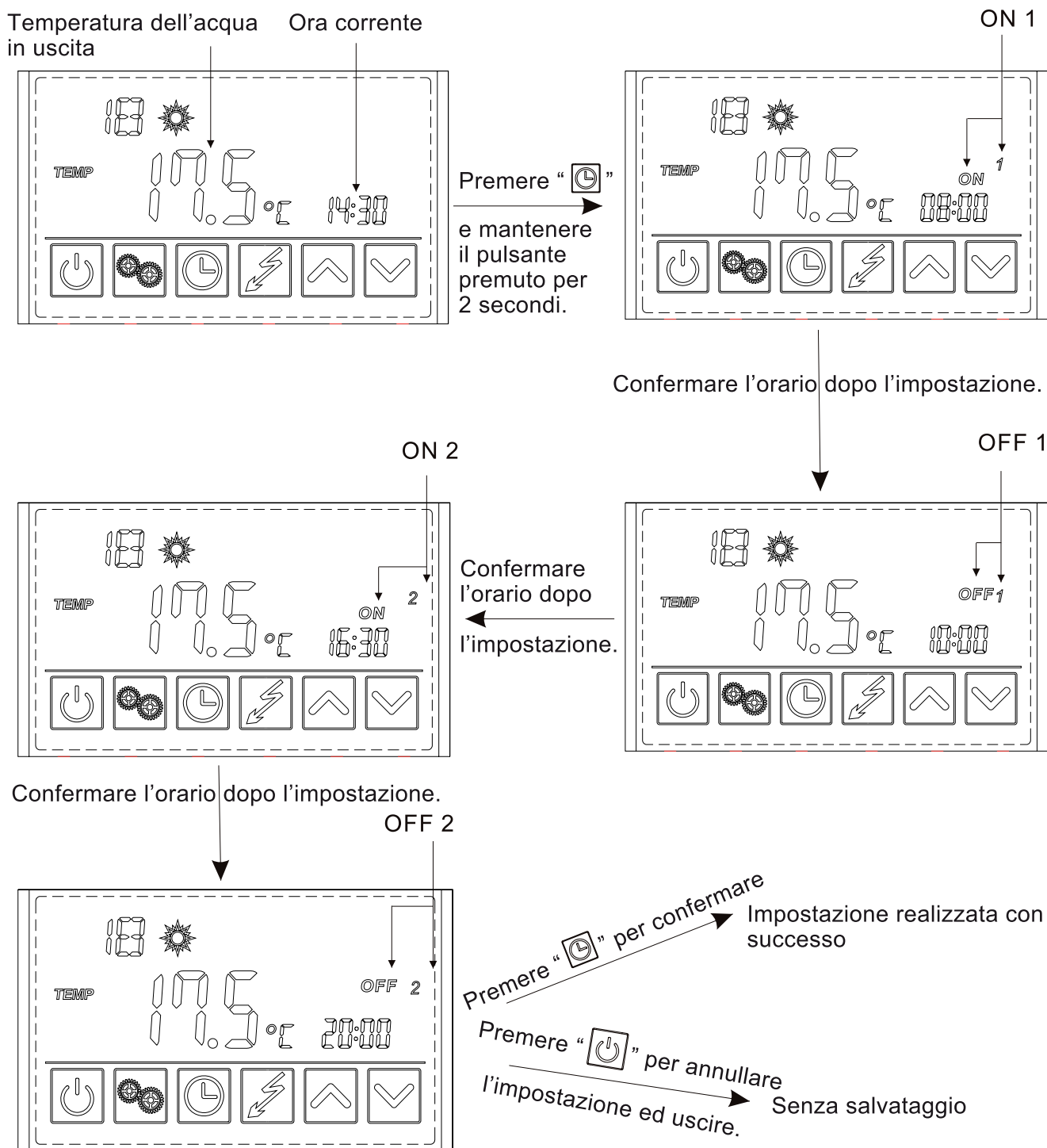



## FUNZIONAMENTO ED USO

Se si desidera annullare l'impostazione Timer, seguire la procedura seguente:

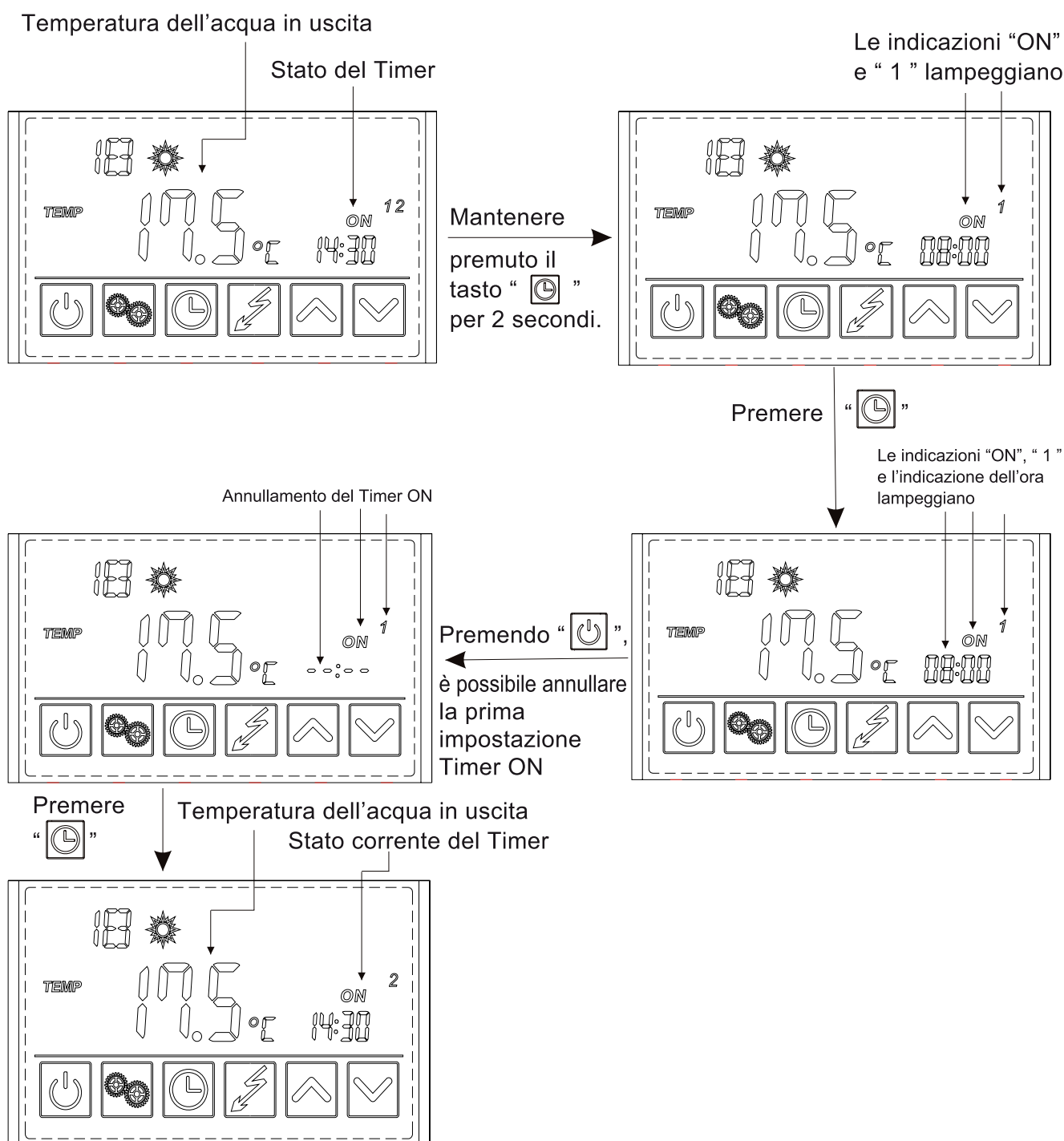

### 2.5.2 In modalità Vacanza

Premere il pulsante " [Timer] " e mantenerlo premuto per 2sec per accedere alla schermata di impostazione del Timer. L'indicazione "ON" ed il parametro relativo alla data lampeggiano. Successivamente, impostare la data seguendo la medesima procedura indicata al paragrafo "2.4".

## FUNZIONAMENTO ED USO

Esempio: Impostare come data di avvio il 28 Settembre (Nota: spegnere l'Unità prima di uscire).

### Nota:

Temperatura dell'acqua in uscita

Modalità Vacanza

Data corrente

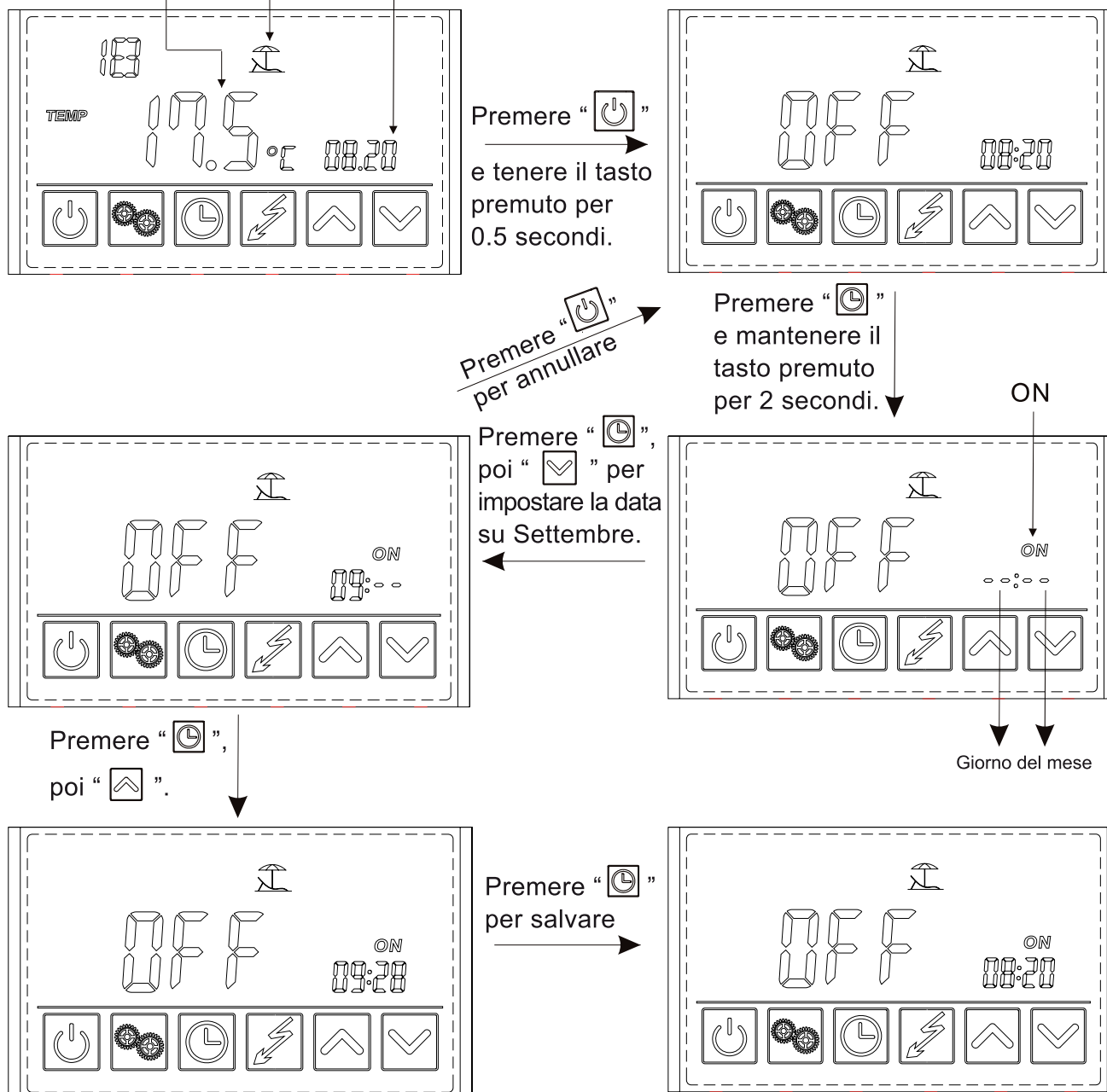

### 2.6 Impostazione della resistenza elettrica

La resistenza elettrica può essere attivata quando l'Unità è in Riscaldamento o in standby.

Premere una volta “” per attivare la resistenza elettrica; premere nuovamente “” per disattivarla.

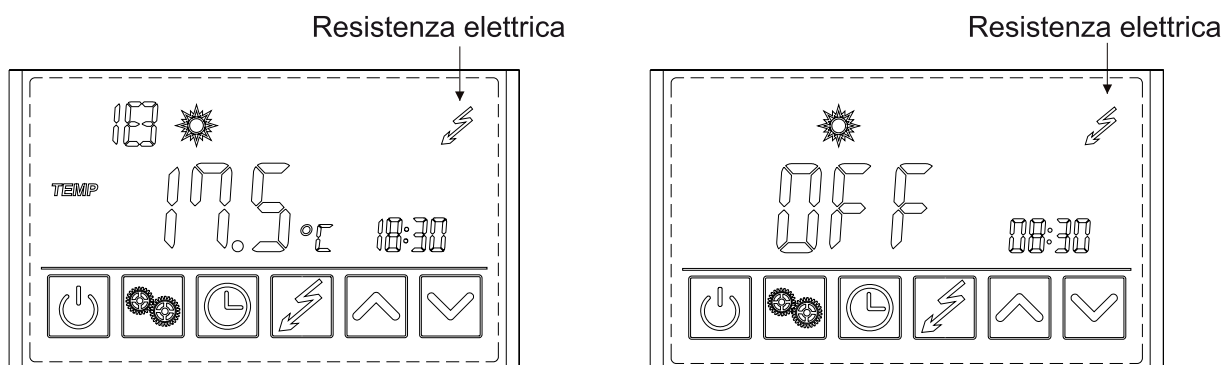

### 2.7 Impostazione del modo Ventilazione

Premere “” e mantenere il tasto premuto per 2 secondi, per modificare la velocità di ventilazione: il ventilatore ruoterà a bassa velocità, mentre la temperatura impostata viene raggiunta.



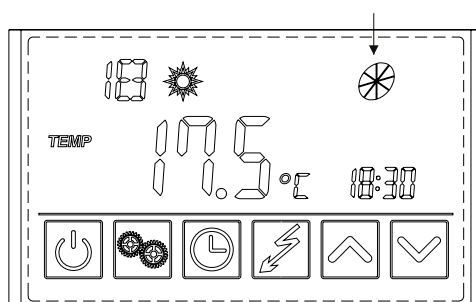

Premere “” e tenere premuto il tasto per 2 secondi per modificare ancora la velocità di ventilazione: il ventilatore ruoterà ad alta velocità, mentre la temperatura impostata viene raggiunta.

Premere una terza volta “” e tenere premuto il tasto per altri 2 secondi, per arrestare il modo Ventilazione: il ventilatore si fermerà, mentre la temperatura impostata viene raggiunta.

#### MODO VENTILAZIONE



Spiegazione dei simboli relativi al modo Ventilazione

1.  (In funzionamento) : indica che il ventilatore funziona ad alta velocità.
2.  (In funzionamento) : indica che il ventilatore funziona a bassa velocità.
3. Il simbolo scompare: ciò indica che il ventilatore è spento.
4.  (In stop) : il ventilatore si ferma quando la temperatura impostata viene raggiunta; il simbolo indica che successivamente il ventilatore funzionerà ad alta velocità.
5.  (In stop) : il ventilatore si ferma quando la temperatura impostata viene raggiunta; il simbolo indica che, successivamente, il ventilatore funzionerà a bassa velocità.

## 2.8 Blocco della tastiera

Premere “” e mantenere premuto il pulsante per 5 secondi, per bloccare la tastiera.

Premere “” e mantenere premuto il pulsante ancora per 5 secondi, per sbloccare la tastiera e rendere i tasti nuovamente attivi.

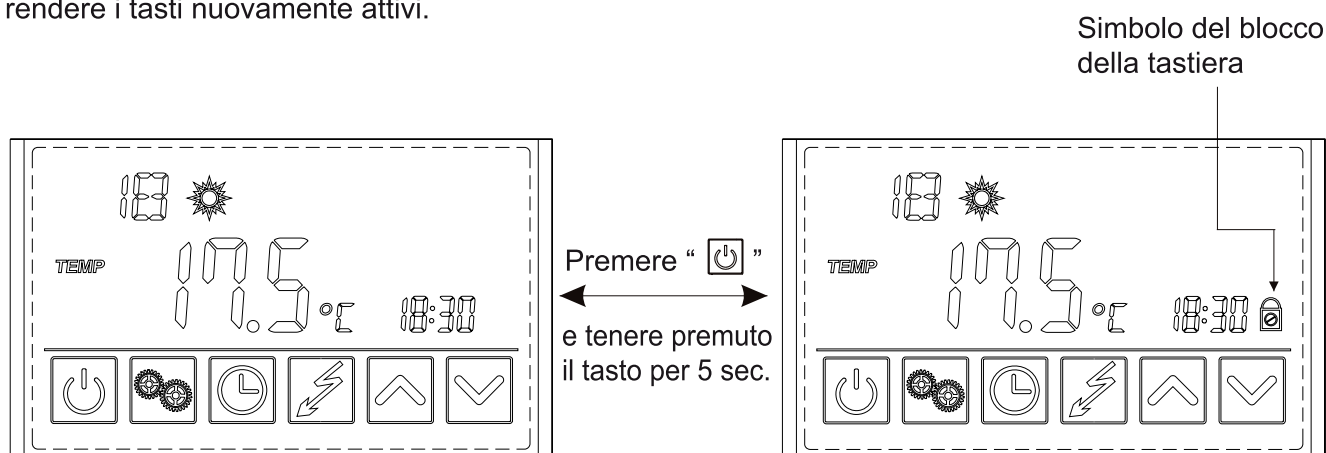

## 3. Elenco dei parametri

Definizione	Valore predefinito	Nota
Temperatura impostata	55	Regolazione